



IBPuniso es una compañía siempre a la vanguardia de productos de un solo uso. Con un equipo humano experimentado, ofrecemos a nuestros clientes soluciones para el suministro inmediato a sus necesidades. Nuestro almacén central de 1.200 m y con capacidad para mas de 1.000 palets, garantiza una entrega rápida y eficaz a cualquier destino. El alto volumen de stock que mantenemos permanentemente, hace de **IBPuniso** el proveedor de confianza y seguridad que necesitan nuestros clientes.

Razones para confiar en **IBPuniso**

- Entrega inmediata.
- Elevado stock de producto.
- Artículos fabricados bajo nuestras especificaciones.
- Todos los artículos son anónimos.
- Gran variedad de productos.
- Un equipo humano de contrastada experiencia.
- Conocimiento de las necesidades presentes y futuras. al mercado al que nos dirigimos.
- Estrategia comercial definida a lo que a canal de distribución se refiere.
- Productos diseñados para el uso particular de cada sector.
- No es necesario grandes pedidos, **nosotros seremos su almacén.**



ibpuniso

Inversiones Blanco Paris,S.L

**P.I.Sur, C/Acero, 24
28770 Colmenar Viejo
Tlf. 918 450 977
Fax. 911 413 037
info@uniuso.com**

DESCRIPCIÓN DE LAS MATERIAS PRIMAS UTILIZADAS EN LA CONFECCIÓN DE NUESTROS PRODUCTOS.

POLIPROPILENO (TST tejido no tejido)

El tejido sin tejer (nonwovens) son un tipo de telas producidas al formar una red con fibras que se unen por procesos mecánicos, térmicos o químicos, pero sin tejer las fibras.

El material no tejido se produce principalmente de fibras textiles sintéticas como el polipropileno (PP) y el poliéster (principalmente PET).

El uso de los productos fabricados con tejido sin tejer se ha extendido en el ámbito Sanitario e Higiene Industrial por su alta resistencia, impermeabilidad y barrera protectora.

POLIETILENO (Plástico común).

El polietileno (Plástico común) se obtiene por polimerización del etileno a presiones relativamente bajas con catalizador alquilmetalico o un óxido metálico sobre sílice o alumina.

Químicamente es el polímero más sencillo, inerte al contenido, hecho que facilita su utilización en una gran variedad de sectores.

Es muy resistente a las bajas temperaturas, a la tensión, compresión y tracción. No es tóxico, es impermeable y se utiliza principalmente en el sector de la alimentación.

Existen básicamente dos tipos de polietileno, el lineal de baja densidad (LDPE) y el lineal de alta densidad (HDPE).

Su resistencia química y térmica, así como su opacidad, impermeabilidad y dureza son superiores en el polietileno (HDPE) comparado con el de baja densidad (LDPE).

El polietileno es probablemente el polímero que más se ve en la vida diaria. Es el Plástico más popular del mundo.

POLIETILENO CPE

Es un tipo de polietileno que en un momento del proceso de fabricación se clora, con lo que se obtiene un polietileno que no pierde sus características sin embargo obtiene dureza, siendo más resistente.

TEJIDO SPUNLACE.

El tejido Spunlace; es un tejido no tejido, derivado del proceso de enredar una tela de fibras sueltas por medio de múltiples filamentos de agua a alta presión, que perforan el tejido y enredan sus fibras.

Las fibras más utilizadas para la elaboración son: celulosa, poliéster, viscosa, polipropileno...etc.

Sus principales características son: gran absorbencia, suavidad, ausencia de aglutinantes y adhesivos, libre de pelusa.

EVA (foamy espumoso)

Es una espuma de Etileno Acetato de Vinilo, cuyas características principales son; impermeabilidad y resistencia.

PAPEL.

Es una delgada hoja elaborada con pasta de fibras vegetales que son molidas, blanqueadas, diluidas en agua, secadas y posteriormente endurecidas, a la pulpa de celulosa normalmente se le añaden sustancias como el polipropileno o polietileno con el fin de proporcionar diversas características. Las fibras están aglutinadas mediante enlaces por puente de hidrógeno.

NITRILO.

Nitrilo azul texturizado, fabricado con Carboxilato Acrilonitrilo (ausente de agentes químicos al final del proceso)

VINILO.

Policloruro de vinilo, plastificante, TXIB, estabilizante, Calcio-Zinc, Eso (Aceite de soja epoxidado) Poliuretano (PU) (ausente de agentes químicos al final del proceso).

LATEX.

Látex natural, tratamiento por cloración, agente de vulcanización: Carbamatos (**sin TIURANO ni TIAZOL**)

Acelerador: Dietil Zinc+Óxido de Zinc.



Las ilustraciones del catálogo no reflejan de forma fidedigna el producto, en caso de duda solicite una muestra.

ibpuniuso
www.uniuso.com

Inversiones Blanco Paris,S.L (IBP) P.I.Sur, C/Acero, 24 - 28770 Colmenar Viejo - Tlf. 918 450 977 - Fax. 911 413 037 - info@uniuso.com

Gorros



RECOGEPELO CIRCULAR POLIPROPILENO.

| REFERENCIA | TALLA | COLOR | PRESENTACION | EMBALAJE |
|------------|-------|--------|----------------|-----------|
| 01/02/020 | 55 cm | Blanco | Bolsa 100 uds. | 2.000 uds |
| 01/02/030 | 55 cm | Verde | Bolsa 100 uds. | 2.000 uds |
| 01/02/040 | 55 cm | Azul | Bolsa 100 uds. | 2.000 uds |

Embalajes:
Medidas: 42x29x50 cm (0,0609 m3)
Peso: 5,8 Kilos



RECOGEPELO CIRCULAR POLIPROPILENO, PLEGADO ACORDEON.

| REFERENCIA | TALLA | COLOR | PRESENTACION | EMBALAJE |
|------------|-------|--------|----------------|-----------|
| 01/02/070 | 55 cm | Blanco | Bolsa 100 uds. | 2.000 uds |
| 01/02/071 | 55 cm | Verde | Bolsa 100 uds. | 2.000 uds |
| 01/02/080 | 55 cm | Azul | Bolsa 100 uds. | 2.000 uds |

Embalajes:
Medidas: 34x47x47 cm (0,0751 m3)
Peso: 8,04 Kilos



GORRA POLIPROPILENO.

| REFERENCIA | MODELO | TALLA | COLOR | PRESENTACION | EMBALAJE |
|------------|------------------|-------|--------|----------------|-----------|
| 01/02/140 | gorra | Unica | Blanco | Bolsa 100 uds. | 1.000 uds |
| 01/02/150 | gorra+recogepelo | Unica | Blanco | Bolsa 100 uds. | 1.000 uds |

Embalajes:
Medidas sin recogepelos
- 28x32x57 cm (0,0510 m3)
- Peso: 5,11 Kilos

Medidas con recogepelos
- 35x32x58 cm (0,0649 m3)
- Peso: 6,30 Kilos





GORRO INTEGRAL POLIPROPILENO CON MASCARILLA.

| REFERENCIA | TALLA | COLOR | PRESENTACION | EMBALAJE |
|------------|-------|--------|----------------|------------|
| 01/02/100 | Unica | Blanco | Bolsa 100 uds. | 1.000 Uds. |

Embalajes:
Medidas: 36x36x60 cm (0,0777 m3)
Peso: 10,60 Kilos

CINTA DE PELO (DIADEMA).

| REFERENCIA | TALLA | COLOR | PRESENTACION | EMBALAJE |
|------------|-------|--------|----------------|------------|
| 01/02/010 | Unica | Blanco | Bolsa 100 uds. | 1.000 Uds. |

Embalajes:
Medidas: 32x47x40 cm (0,0601 m3)
Peso: 4,20 Kilos



Envasado unitariamente.

GORRO POLIETILENO (PLASTICO) DUCHA.

| REFERENCIA | TALLA | COLOR | PRESENTACION | EMBALAJE |
|------------|-------|--------------|----------------|----------|
| 01/01/010 | 55 cm | Transparente | Bolsa 100 uds. | 2.000 |

Embalajes:
Medidas: 22x39x52 cm (0,0446 m3)
Peso: 9,50 Kilos



CUBREBARBAS POLIPROPILENO.

| REFERENCIA | TALLA | COLOR | PRESENTACION | EMBALAJE |
|------------|-------|--------|----------------|-----------|
| 02/02/090 | Unica | Blanco | Bolsa 100 uds. | 1.000 uds |

Embalajes:
Medidas: 30x32x24 cm (0,0230 m3)
Peso: 2,60 Kilos



Gorros horeca



GORRO BARCO COCINERO.

GORRO BARCO COCINERO.

| REFERENCIA | MODELO | COLOR | PRESENTACION | EMBALAJE |
|------------|--------|--------|------------------|------------|
| 01/03/180 | Papel | Blanco | Estuche 100 Uds. | 1.000 uds. |
| 01/02/180 | TST | Blanco | Estuche 100 Uds. | 1.000 uds. |

Embalajes: 01/03/180
Medidas: 24x34x45 cm (0,0367 m3)
Peso: 12,80 Kilos

Embalajes: 01/02/180
Medidas: 24x34x45 cm (0,0367 m3)
Peso: 4,60 Kilos



GORRO COCINERO "CHEF" AJUSTABLE.

| REFERENCIA | MODELO | COLOR | PRESENTACION | EMBALAJE |
|------------|--------|--------|----------------|----------|
| 01/03/200 | Papel | Blanco | Bolsas 10 uds. | 100 uds. |
| 01/02/200 | TST | Blanco | Bolsas 10 uds. | 100 uds. |

Embalajes: 01/03/200
Medidas: 25x24x28 cm (0,0168 m3)
Peso: 4,21 Kilos

Embalajes: 01/02/200
Medidas: 25x24x28 cm (0,0168 m3)
Peso: 2,75 Kilos



GORRO COCINERO "CONTINENTAL" AJUSTABLE.

| REFERENCIA | MODELO | COLOR | PRESENTACION | EMBALAJE |
|------------|--------|--------|----------------|----------|
| 01/03/190 | Papel | Blanco | Bolsas 10 uds. | 100 uds. |
| 01/02/190 | TST | Blanco | Bolsas 10 uds. | 100 uds. |

Embalajes: 01/03/190
Medidas: 25x24x28 cm (0,0168 m3)
Peso: 4,25 Kilos

Embalajes: 01/02/190
Medidas: 25x24x28 cm (0,0168 m3)
Peso: 4,25 Kilos



Baberos

BABERO CELULOSA CON BOLSILLO.

| REFERENCIA | TALLA | COLOR | PRESENTACION | EMBALAJE |
|------------|---------|--------|-----------------|-----------|
| 12/09/120 | 36 x 65 | Blanco | Bolsa 125 U ds. | 500 U ds. |
| 12/09/122 | 36 x 65 | Azul | Bolsa 125 U ds. | 500 U ds. |

Embalajes:
Medidas: 25x35x38 cm (0,0332 m3)
Peso: 6,10 Kilos

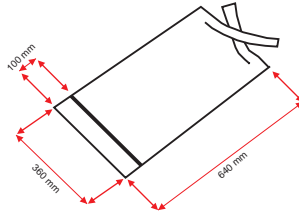

BABERO CELULOSA CON BOLSILLO "BEBE".

| REFERENCIA | TALLA | COLOR | PRESENTACION | EMBALAJE |
|------------|---------|----------|-----------------|-------------|
| 12/09/028 | 24 x 33 | Mot. Inf | Bolsa 100 U ds. | 1.000 U ds. |

Embalajes:
Medidas: 28x38x51 cm (0,0542 m3)
Peso: 6,50 Kilos



BABERO CELULOSA CON BOLSILLO "INFANTIL".

| REFERENCIA | TALLA | COLOR | PRESENTACION | EMBALAJE |
|------------|---------|--------|----------------|-------------|
| 12/09/125 | 33 x 28 | Blanco | Bolsa 100 U ds | 1.000 U ds. |

Embalajes:
Medidas: 30x18x36 cm (0,0194 m3)
Peso: 4,10 Kilos

BABERO CELULOSA ODONTOLÓGICO.

| REFERENCIA | TALLA | COLOR | PRESENTACION | EMBALAJE |
|------------|---------|-------|--------------|-----------|
| 12/09/140 | 32 x 48 | Azul | Plegados | 500 U ds. |

Embalajes:
Medidas: 24x24x32 cm (0,0184 m3)
Peso: 3,60 Kilos



Mascarillas



MASCARILLA TRIPLE CAPA CON GOMAS SPP3.

| REFERENCIA | TALLA | COLOR | PRESENTACION | EMBALAJE |
|------------|-------|--------|--------------|-----------|
| 02/02/040 | Unica | Azul | Estuche 50 | 1.000 uds |
| 02/02/050 | Unica | Verde | Estuche 50 | 1.000 uds |
| 02/02/060 | Unica | Blanco | Estuche 50 | 1.000 uds |

Embalajes:
Medidas: 43x22x39 cm (0,0368 m3)
Peso: 4,15 Kilos

MASCARILLA TRIPLE CAPA CON CINTAS SPP3.

| REFERENCIA | TALLA | COLOR | PRESENTACION | EMBALAJE |
|------------|-------|-------|--------------|-----------|
| 02/02/020 | Unica | Azul | Estuche 50 | 1.000 uds |
| 02/02/030 | Unica | Verde | Estuche 50 | 1.000 uds |

Embalajes:
Medidas: 54x23x38 cm (0,0471 m3)
Peso: 4,90 Kilos



MASCARILLA SIMPLE DE PAPEL.

| REFERENCIA | TALLA | COLOR | PRESENTACION | EMBALAJE |
|------------|-------|--------|------------------|------------|
| 02/03/010 | Unica | Blanco | Estuche 100 Uds. | 10.000 uds |

Embalajes:
Medidas: 47x43x35 cm (0,0707 m3)
Peso: 10,20 Kilos



ibpuniuso
www.uniuso.com

Protectores respiratorios

DESCRIPCIÓN:

Equipo de protección respiratoria realizado en tres capas de material auto filtrante, con válvula de exhalación para evitar la acumulación de humedad y calor. Esta mascarilla esta destinada a asegurar una adecuada estanqueidad en conjunción con la cara del usuario, frente a una atmósfera ambiental con partículas solidas y de base acuosa hasta 12 veces el Limite de Exposición Permisible (LEP), en este sentido está certificada según **Norma En149: 2001 como FFP2.**



PROTECTOR RESPIRATORIO CON VALVULA FFP2.

| REFERENCIA | TALLA | COLOR | PRESENTACION | EMBALAJE |
|------------|-------|--------|-----------------|----------|
| 02/03/090 | Unica | Blanco | Estuche 10 Uds. | 200 Uds |

Embalajes:

Medidas: 33x31x64 cm (0,0654 m3)
Peso: 4,80 Kilos



DESCRIPCIÓN

Mascarilla desechable para polvo no toxico.
Confeccionada a base de pasta de fibra de polipropileno (TST) moldeada.
El compuesto filtrante se acomodara confortablemente a sus rasgos faciales.
Su ajuste nasal de metal blando permite un completo ajuste al puente de la nariz.
Con elástico para su sujeción. (elástico recubierto de hilo de algodón para minimizar posibles alergias (dermatitis de contacto).
Respiración / conversación fácil.



PROTECTOR RESPIRATORIO CONICO.

| REFERENCIA | TALLA | COLOR | PRESENTACION | EMBALAJE |
|------------|-------|--------|-----------------|------------|
| 02/03/070 | Unica | Azul | Estuche 50 Uds. | 1.000 Uds. |
| 02/03/080 | Unica | Blanco | Estuche 50 Uds. | 1.000 Uds. |

Embalajes:

Medidas: 29x26x60 cm (0,0452 m3)
Peso: 3,80 Kilos

Visión despejada.

Su diseño de bajo perfil le permite ver a donde va y lo que esta haciendo.
Compatible con gafas graduadas o de protección.

Ligeras.
Con un peso inferior a 4 gr.

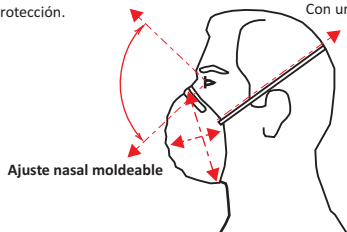

ibpuniuso
www.uniuso.com

Batas proteccion



BATA PROTECCION POLIPROPILENO 40GR.

| REFERENCIA | TALLA | COLOR | BOLSILLOS | PRESENTACION | EMBALAJE |
|------------|-------|--------|-----------|----------------|----------|
| 05/02/050 | Unica | Blanco | Sin | Bolsa unitaria | 100 Uds. |
| 05/02/060 | Unica | Blanco | Con | Bolsa unitaria | 100 Uds. |
| 05/02/070 | Unica | Verde | Sin | Bolsa unitaria | 100 Uds. |
| 05/02/071 | Unica | Azul | Con | Bolsa unitaria | 100 Uds. |
| 05/02/072 | Unica | Azul | Sin | Bolsa unitaria | 100 Uds. |

Embalajes:
Medidas: 57x32x52 cm (0,0948 m3)
Peso: 9,10 Kilos

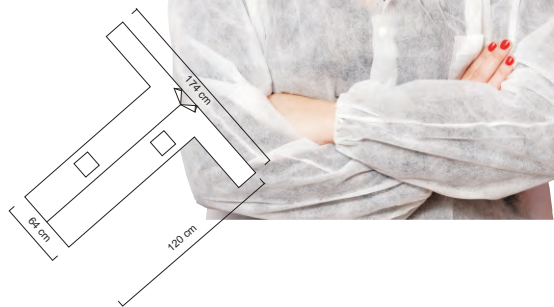

BATA PROTECCION POLIPROPILENO 20GR.

| REFERENCIA | TALLA | COLOR | PRESENTACION | EMBALAJE |
|------------|-------|--------|---------------|----------|
| 05/02/030 | Unica | Verde | Bolsa 10 uds. | 100 Uds. |
| 05/02/031 | Unica | Blanco | Bolsa 10 uds. | 100 Uds. |

Embalajes:
Medidas: 31x32x50 cm (0,0496 m3)
Peso: 4,50 Kilos

BATA POLIETILENO (PLASTICO).

BATA POLIETILENO (PLASTICO) LDPE, CON CORCHETES.

| REFERENCIA | TALLA | COLOR | PRESENTACION | EMBALAJE |
|------------|-------|--------|-----------------|----------|
| 05/01/010 | Unica | Blanca | Bolsa unitaria. | 100 Uds. |

Embalajes:
Medidas: 34x35x45 cm (0,0496 m3)
Peso: 17,20 Kilos





BATA POLIPROPILENO - INFANTIL.

| REFERENCIA | TALLA | COLOR | PRESENTACION | EMBALAJE |
|------------|----------|--------|-----------------|----------|
| 05/02/100 | infantil | Blanca | Bolsa unitaria. | 50 Uds. |

Embalajes:
Medidas: 30x30x36 cm (0,0324 m3)
Peso: 2,60 Kilos

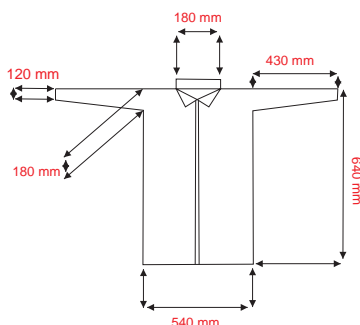

BATA KIMONO POLIPROPILENO.

| REFERENCIA | TALLA | COLOR | PRESENTACION | EMBALAJE |
|------------|-------|--------|---------------|----------|
| 05/02/110 | Unica | Blanca | Bolsa 10 Uds. | 100 Uds. |
| 05/02/120 | Unica | Azul | Bolsa 10 Uds. | 100 Uds. |
| 05/02/130 | Unica | Negro | Bolsa 10 Uds. | 100 Uds. |

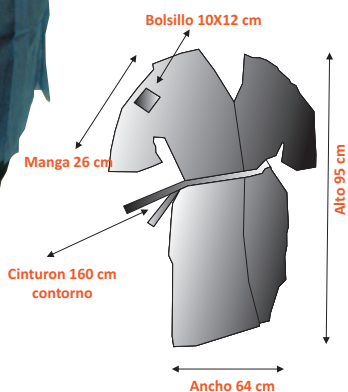

Embalajes:
Medidas: 38x27x42 cm (0,0430 m3)
Peso: 5,70 Kilos

PANTALON TRATAMIENTO PRESOTERAPIA.

| REFERENCIA | MODELO | COLOR | PRESENTACION | EMBALAJE |
|------------|--------|--------|-----------------|----------|
| 08/02/100 | PP | Blanco | Bolsa unitaria. | 100 Uds. |
| 08/05/110 | PP+PE | Blanco | Bolsa unitaria. | 100 Uds. |

Embalajes:
Medidas: 33x53x32 cm (0,0559 m3)
Peso: 6,15 Kilos



Mono protección



MONO POLIPROPILENO - CON CAPUCHA.

| REFERENCIA | TALLA | COLOR | PRESENTACION | EMBALAJE |
|------------|-------|--------|----------------|----------|
| 07/02/020 | M | Blanco | Bolsa unitaria | 50 Uds. |
| 07/02/021 | L | Blanco | Bolsa unitaria | 50 Uds. |
| 07/02/022 | XL | Blanco | Bolsa unitaria | 50 Uds. |
| 07/02/023 | XXL | Blanco | Bolsa unitaria | 50 Uds. |

Embalajes:
Medidas: 45x29x42 cm (0,0548 m3)
Peso: 6,8 Kilos



MONO POLIPROPILENO PLASTIFICADO - CON CAPUCHA.

| REFERENCIA | TALLA | COLOR | PRESENTACION | EMBALAJE |
|------------|-------|--------|----------------|----------|
| 07/05/040 | M | Blanco | Bolsa unitaria | 50 Uds. |
| 07/05/041 | L | Blanco | Bolsa unitaria | 50 Uds. |
| 07/05/042 | XL | Blanco | Bolsa unitaria | 50 Uds. |
| 07/05/043 | XXL | Blanco | Bolsa unitaria | 50 Uds. |

Embalajes:
Medidas: 43x32x52 cm (0,0715 m3)
Peso: 9,60 Kilos

El presente EPI se fabrica en las tallas básicas, indicadas mas abajo, y que corresponden a las dimensiones de perímetro toráfico y altura según se especifica en la norma EN 340. Estas dimensiones pueden variar en función de la complejión física del usuario.

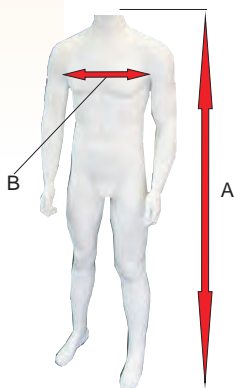

| TALLA | A - altura | B - pecho |
|-------|------------|-----------|
| M | 168-176 | 92-100 |
| L | 174-182 | 100-108 |
| XL | 180-188 | 108-116 |
| XXL | 186-194 | 116-124 |

ibpuniuso
www.uniuso.com

Delantales y Manguitos



DELANTALES POLIETILENO (PLASTICO).

| REFERENCIA | GALGA | MEDIDAS | COLOR | PRESENTACION | EMBALAJE |
|------------|---------------|-------------|--------|----------------|------------|
| 06/01/021 | 80 (0,020 m) | 76 x 120 cm | Blanco | Bolsa 100 Uds. | 1.000 Uds. |
| 06/01/022 | 80 (0,020 m) | 76 x 120 cm | Azul | Bolsa 100 Uds. | 1.000 Uds. |
| 06/01/036 | 100 (0,025 m) | 76 x 120 cm | Blanco | Bolsa 100 Uds. | 1.000 Uds. |
| 06/01/050 | 150 (0,037 m) | 76 x 120 cm | Blanco | Bolsa 100 Uds. | 1.000 Uds. |

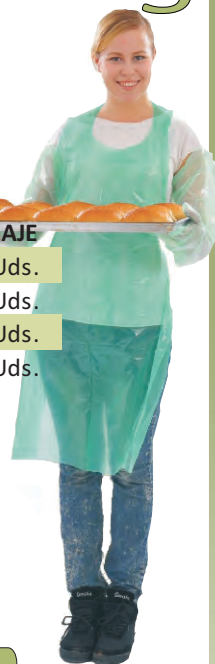

Embalajes:
Medidas: 24x27x40 cm (0,0260 m3)
Peso: 13,00 Kilos

DELANTALES POLIPROPILENO PLASTIFICADO.

| REFERENCIA | GALGA | MEDIDAS | COLOR | PRESENTACION | EMBALAJE |
|------------|----------|------------|--------|---------------|----------|
| 06/05/050 | 30+15 gr | 60 x 84 cm | Blanco | Bolsa 10 Uds. | 200 Uds. |

Embalajes:
Medidas: 40x28x32 cm (0,0559 m3)
Peso: 5,10 Kilos



MANGUITOS POLIPROPILENO PLASTIFICADO.

| REFERENCIA | GRAMAJE | MEDIDAS | COLOR | PRESENTACION | EMBALAJE |
|------------|------------|------------|--------|----------------|----------|
| 03/05/030 | 30 + 10 GR | 25 X 44 cm | Blanco | Bolsa 100 Uds. | 500 Uds. |

Embalajes:
Medidas: 40x28x47 cm (0,0526 m3)
Peso: 5,10 Kilos



MANGUITOS POLIETILENO (PLASTICO).

| REFERENCIA | GALGA | MEDIDAS | COLOR | PRESENTACION | EMBALAJE |
|------------|--------------|---------|--------|----------------|------------|
| 03/01/010 | 80 (0,020 m) | 18 x 44 | Azul | Bolsa 100 Uds. | 2.000 Uds. |
| 03/01/020 | 80 (0,020 m) | 18 x 44 | Blanco | Bolsa 100 Uds. | 2.000 Uds. |

Embalajes:
Medidas: 52x21x30 cm (0,0327 m3)
Peso: 6,20 Kilos



Tangas desechables



TANGA POLIPROPILENO MINI.

| REFERENCIA | TALLA | COLOR | PRESENTACION | EMBALAJE |
|------------|-------|--------|----------------|------------|
| 08/02/010 | Unica | Blanco | Bolsa unitaria | 1.000 Uds. |

Embalajes:
Medidas: 31x25x29 cm (0,0225 m3)
Peso: 5,20 Kilos



TANGA POLIPROPILENO DAMA.

| REFERENCIA | TALLA | COLOR | PRESENTACION | EMBALAJE |
|------------|-------|--------|----------------|------------|
| 08/02/020 | Unica | Blanco | Bolsa unitaria | 1.000 Uds. |

Embalajes:
Medidas: 37x29x29 cm (0,0312 m3)
Peso: 5,25 Kilos

TANGA POLIPROPILENO CABALLERO.

| REFERENCIA | TALLA | COLOR | PRESENTACION | EMBALAJE |
|------------|-------|-------|----------------|------------|
| 08/02/030 | Unica | Negro | Bolsa unitaria | 1.000 Uds. |

Embalajes:
Medidas: 35x30x40 cm (0,0420 m3)
Peso: 6,80 Kilos



ALFOMBRILLA CIRCULAR TST. (Rayos UVA)

| REFERENCIA | TALLA | COLOR | PRESENTACION | EMBALAJE |
|------------|----------------|--------|---------------|------------|
| 10/02/200 | 50 cm/diámetro | Blanco | Bolsa 50 Uds. | 1.000 Uds. |

Embalajes:
Medidas: 43x50x50 cm (0,0107 m3)
Peso: 12,30 Kilos



ibpuniuso
www.uniuso.com

Capas peluqueria



CAPA TINTE POLIETILENO - PLEGADA Y EMBOLSADA.

| REFERENCIA | TALLA | COLOR | PRESENTACION | EMBALAJE |
|------------|-------------|-------|----------------|------------|
| 11/01/033 | 80 x 110 cm | Azul | Bolsa unitaria | 1.000 Uds. |
| 11/01/040 | 80 x 110 cm | Rosa | Bolsa unitaria | 1.000 Uds. |

Embalajes:

Medidas: 30x25x52 cm (0,0390 m3)

Peso: 13,30 Kilos



CAPA TINTE POLIETILENO (PLASTICO).

| REFERENCIA | TALLA | COLOR | PRESENTACION | EMBALAJE |
|------------|--------------|--------|----------------|------------|
| 11/01/050 | 83 x 110 cm | Azul | Bolsa 50 Uds. | 1.000 Uds. |
| 11/01/060 | 83 x 110 cm | Rosa | Bolsa 50 Uds. | 1.000 Uds. |
| 11/01/070 | 83 x 110 cm | Blanco | Bolsa 50 Uds. | 1.000 Uds. |
| 11/01/020 | 120 x 122 cm | Blanco | Bolsa 100 Uds. | 1.000 Uds. |

Embalajes:

Medidas: 13x28x44 cm (0,0160 m3)

Peso: 8,20 Kilos



CAPA CORTE POLIPROPILENO - CON CINTAS.

| REFERENCIA | TALLA | COLOR | PRESENTACION | EMBALAJE |
|------------|--------------|--------|----------------|----------|
| 11/02/010 | 115 x 120 cm | Blanco | Bolsas 10 Uds. | 200 Uds. |

Embalajes:

Medidas: 31x25x29 cm (0,0225 m3)

Peso: 5,20 Kilos



ESPONJAS DESMAQUILLANTES.

| REFERENCIA | TALLA | COLOR | PRESENTACION | EMBALAJE |
|------------|----------|-------|--------------|----------|
| 13/32/010 | 7 x 1 cm | Rosa | Bolsa 3 Uds. | 30 Uds. |

Embalajes:

Medidas: 20x16x30 cm (0,0096 m3)

Peso: 0,50 Kilos



ibpuniuso
www.uniuso.com

Guantes



GUANTES LATEX EMPOLVADOS.

| REFERENCIA | TALLA | COLOR | PRESENTACION | EMBALAJE |
|------------|---------|---------|--------------|-----------|
| 04/06/010 | Pequeña | Natural | Estuche 100 | 1.000 uds |
| 04/06/011 | Mediana | Natural | Estuche 100 | 1.000 uds |
| 04/06/012 | Grande | Natural | Estuche 100 | 1.000 uds |

GUANTES LATEX SIN POLVO.

| REFERENCIA | TALLA | COLOR | PRESENTACION | EMBALAJE |
|------------|---------|---------|--------------|-----------|
| 04/06/020 | Pequeña | Natural | Estuche 100 | 1.000 uds |
| 04/06/021 | Mediana | Natural | Estuche 100 | 1.000 uds |
| 04/06/022 | Grande | Natural | Estuche 100 | 1.000 uds |



Embalajes:
Medidas: 22x25x36 cm (0,0198 m3)
Peso: -Talla Pequeña: 5,50 Kilos
- Talla Mediana: 5,80 Kilos
- Talla Grande : 6,28 Kilos



GUANTES VINILO EMPOLVADOS.

| REFERENCIA | TALLA | COLOR | PRESENTACION | EMBALAJE |
|------------|---------|---------|--------------|-----------|
| 04/07/010 | Pequeña | Natural | Estuche 100 | 1.000 uds |
| 04/07/011 | Mediana | Natural | Estuche 100 | 1.000 uds |
| 04/07/012 | Grande | Natural | Estuche 100 | 1.000 uds |

GUANTES VINILO SIN POLVO.

| REFERENCIA | TALLA | COLOR | PRESENTACION | EMBALAJE |
|------------|---------|---------|--------------|-----------|
| 04/07/020 | Pequeña | Natural | Estuche 100 | 1.000 uds |
| 04/07/021 | Mediana | Natural | Estuche 100 | 1.000 uds |
| 04/07/022 | Grande | Natural | Estuche 100 | 1.000 uds |

GUANTES NITRILO SIN POLVO.

| REFERENCIA | TALLA | COLOR | PRESENTACION | EMBALAJE |
|------------|---------|-------|--------------|-----------|
| 04/08/020 | Pequeña | Azul | Estuche 100 | 1.000 uds |
| 04/08/021 | Mediana | Azul | Estuche 100 | 1.000 uds |
| 04/08/022 | Grande | Azul | Estuche 100 | 1.000 uds |

Embalajes:
Medidas: 22x25x36 cm (0,0198 m3)
Peso: -Talla Pequeña: 5,50 Kilos
- Talla Mediana: 5,80 Kilos
- Talla Grande : 6,28 Kilos



GUANTES POLIETILENO (PLASTICO).

| REFERENCIA | TALLA | COLOR | PRESENTACION | EMBALAJE |
|------------|-------|--------------|-----------------|-------------|
| 04/01/010 | Unica | Transparente | Bolsa 100 Uds | 10.000 uds |
| 04/01/022 | Unica | Transparente | Bolsa 500 Uds | 10.000 uds |
| 04/01/050 | Unica | Transparente | plegado por par | 2.500 pares |

Embalajes: 04/01/010 - 04/01/022 04/01/050
Medidas: 22x30x32 cm (0,0211 m3) 23x30x30 (0,07 m3)
Peso: 10,30 Kilos 7,42 Kilos



ibpuniuso
www.uniuso.com

Cubrezapatos

CUBREZAPATOS CPE.

| REFERENCIA | GALGA | MEDIDAS | COLOR | PRESENTACION | EMBALAJE |
|------------|-------|------------|--------|----------------|------------|
| 09/01/040 | 160 m | 15 x 41 cm | Azul | Bolsa 100 Uds. | 1.000 Uds. |
| 09/01/041 | 160 m | 15 x 41 cm | Verde | Bolsa 100 Uds. | 1.000 Uds. |
| 09/01/042 | 160 m | 15 x 41 cm | Blanco | Bolsa 100 Uds. | 1.000 Uds. |
| 09/01/050 | 80 m | 15 x 41 cm | Azul | Bolsa 100 Uds. | 2.000 Uds. |
| 09/01/051 | 80 m | 15 x 41 cm | Verde | Bolsa 100 Uds. | 2.000 Uds. |
| 09/01/052 | 80 m | 15 x 41 cm | Blanco | Bolsa 100 Uds. | 2.000 Uds. |

Embalajes:

Medidas: 38x24x32 cm (0,0291 m³)

Peso: 4,70 Kilos



CUBREZAPATOS POLIPROPILENO.

| REFERENCIA | GRAMAJE | MEDIDAS | COLOR | PRESENTACION | EMBALAJE |
|------------|---------|------------|--------|----------------|------------|
| 09/02/050 | 30 gr | 15 x 41 cm | Blanco | Bolsa 100 Uds. | 1.000 Uds. |
| 09/02/060 | 30 gr | 15 x 41 cm | Verde | Bolsa 100 Uds. | 1.000 Uds. |
| 09/02/070 | 30 gr | 15 x 41 cm | Azul | Bolsa 100 Uds. | 1.000 Uds. |



Embalajes:

Medidas: 28x35x59 cm (0,0578 m³)

Peso: 4,80 Kilos

CUBREZAPATOS POLIETILENO.

| REFERENCIA | GALGA | MEDIDAS | COLOR | PRESENTACION | EMBALAJE |
|------------|-------|------------|--------|----------------|------------|
| 09/01/010 | 80 mm | 15 x 41 cm | Azul | Bolsa 100 Uds. | 2.000 Uds. |
| 09/01/020 | 80 mm | 15 x 41 cm | Verde | Bolsa 100 Uds. | 2.000 Uds. |
| 09/01/030 | 80 mm | 15 x 41 cm | Blanco | Bolsa 100 Uds. | 2.000 Uds. |

Embalajes:

Medidas: 53x22x31 cm (0,0361 m³)

Peso: 6,00 Kilos



CUBREZAPATOS POLIPROPILENO CON SUELA CPE.

| REFERENCIA | GALGA | MEDIDAS | COLOR | PRESENTACION | EMBALAJE |
|------------|----------|------------|-------------|----------------|----------|
| 09/02/080 | 45 + 240 | 15 x 41 cm | Blanco/Azul | Bolsa 100 Uds. | 500 uds. |

Embalajes:

Medidas: 27x38x42 cm (0,0430 m³)

Peso: 5,50 Kilos



ibpuniuso
www.uniuso.com

Zapatillas y Calzas



ZAPATILLA POLIPROPILENO CON SUELA RIGIDA (EVA).

| REFERENCIA | TALLA | COLOR | DISEÑO | PRESENTACION | EMBALAJE |
|------------|-------|--------|---------|----------------|-----------|
| 17/02/030 | Unica | Blanco | Abierta | Bolsa de 1 par | 200 Pares |
| 17/02/040 | Unica | Blanco | Cerrada | Bolsa de 1 par | 200 Pares |

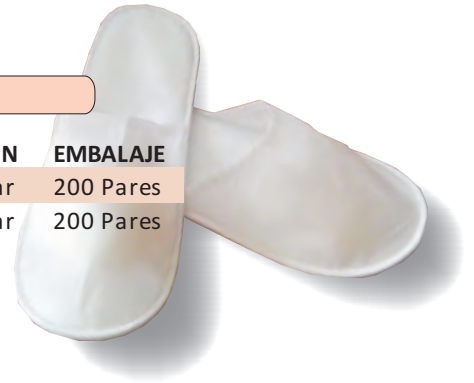

Embalajes:
Medidas: 31x38x47 cm (0,0553 m3)
Peso: 5,80 Kilos

ZAPATILLA POLIPROPILENO .

| REFERENCIA | TALLA | COLOR | DISEÑO | PRESENTACION | EMBALAJE |
|------------|-------|--------|---------|----------------|-----------|
| 17/02/010 | Unica | Blanco | Abierta | Bolsa de 1 par | 400 pares |
| 17/02/020 | Unica | Blanco | Cerrada | Bolsa de 1 par | 400 pares |

Embalajes:
Medidas: 32x28x42 cm (0,0376 m3)
Peso: 4,12 Kilos



CALZA DE ZAPATERIA.

| REFERENCIA | MEDIDAS | COLOR | PRESENTACION | EMBALAJE |
|------------|--------------|------------|-------------------|------------|
| 09/01/110 | 340 x 130 mm | Traslucido | Estuches 500 Uds. | 5.000 Uds. |



Embalajes:
Medidas: 17x38x30 cm (0,0193 m3)
Peso: 8,40 Kilos



ibpuniso
www.uniso.com

Toallas, Sabanas, Rollo camilla

TOALLAS SPUNLACE.

| REFERENCIA | GRAMAJE | MEDIDAS | COLOR | PRESENTACION | EMBALAJE |
|------------|----------|-------------|--------|-----------------|------------|
| 13/10/020 | 50/55 gr | 20 x 30 cm | Blanco | Estuche 200 Uds | 4.000 Uds. |
| 13/10/040 | 50/55 gr | 30 x 40 cm | Blanco | Bolsa 100 Uds. | 2.000 Uds. |
| 13/10/060 | 50/55 gr | 40 x 80 cm | Blanco | Bolsa 25 Uds. | 700 Uds. |
| 13/10/080 | 50/55 gr | 80 x 160 cm | Blanco | Bolsa unitaria | 150 Uds |

Embalajes:

Medidas: **13/10/020** - (12,10 kilos) 40x45x78 cm(0,141 m3) **13/10/060** - (10,50 kilos) 50x40x50 cm(0,102 m3)

13/10/040 - (13,10 kilos) 50x40x50 cm(0,102 m3) **13/10/080** - 9,80 kilos 50x40x50 cm(0,102 m3)



ROLLO PAPEL CAMILLA, CON PRECORTE.

| REFERENCIA | MEDIDAS | COLOR | PRESENTACION | EMBALAJE |
|------------|-------------|--------|-----------------|----------|
| 10/03/010 | 0,58 x 70 m | Blanco | Rollo 70 metros | 6 Uds. |

Embalajes :

Medidas: 59x24x36 cm (0,0509 m3)
Peso: 9,90 Kilos



SABANAS POLIPROPILENO CON/SIN ELASTICOS.

| REFERENCIA | GRAMAJE | MEDIDAS | COLOR | AJUSTABLE | PRESENTACION | EMBALAJE |
|------------|----------|--------------|-------------|-----------|-----------------|----------|
| 10/02/025 | 20 gr | 80 x 200 cm | Blanco | NO | Bolsa 5 Uds | 100 Uds. |
| 10/02/026 | 20 gr | 150 x 210 cm | Blanco | NO | Bolsa unitaria | 100 Uds. |
| 10/02/060 | 20 gr | 80 x 210 cm | Blanco | SI | Bolsa unitaria | 100 Uds. |
| 10/02/080 | 20 gr | 95 x 220 cm | Blanco | SI | Bolsa unitaria. | 100 Uds. |
| 10/02/130 | 40 gr | 80 x 210 cm | Blanco | SI | Bolsa unitaria | 100 Uds. |
| 10/02/140 | 40 gr | 95 x 220 cm | Blanco | SI | Bolsa unitaria | 100 Uds. |
| 10/02/141 | 40 gr | 95 x 220 cm | Azul Oscuro | SI | Bolsa unitaria | 100 Uds. |
| 10/05/140 | 40+15 gr | 95 x 220 cm | Blanco | SI | Bolsa unitaria | 100 Uds. |

Embalajes:

Medidas: **10/02/025** - (3,80 kilos) 23x46x30 cm (0,0317 m3) **10/02/130** - (7,70 kilos) 40x25x62 cm (0,0620 m3)

10/02/026 - (6,95 kilos) 28x43x40 cm (0,0481 m3) **10/02/140** - (9,60 kilos) 48x28x60 cm (0,0806 m3)

10/02/060 - (4,40 kilos) 42x25x37 cm (0,0388 m3) **10/02/141** - (9,60 kilos) 48x28x60 cm (0,0806 m3)

10/02/080 - (5,20 kilos) 48x27x37 cm (0,0479 m3) **10/05/140** - (10,40 kilos) 28x39x60 cm (0,0655 m3)



Bolsas polietileno LDPE I

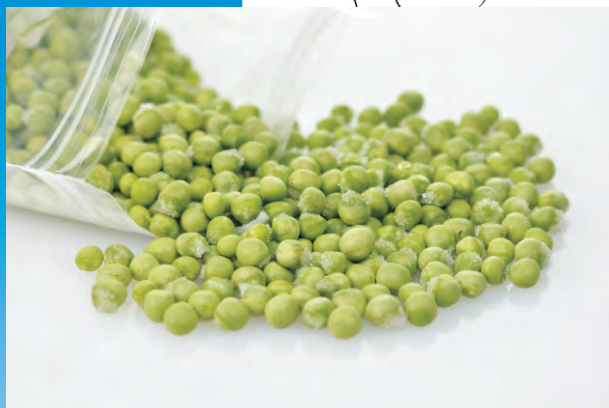
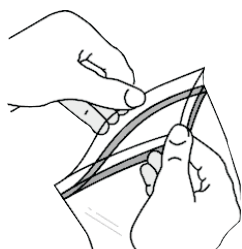

BOLSAS POLIETILENO CON AUTOCIERRE.

| REFERENCIA | MEDIDA | EMBALAJES | PESO | MEDIDAS |
|------------|---------------|-------------|-------------|-------------|
| 24/12/010 | 4 x 6 * | 24.000 Uds. | 9,90 kilos | 25x34x45 cm |
| 24/12/020 | 5,5 x 5,5 | 24.000 Uds. | 12,74 kilos | 30x30x40 cm |
| 24/12/030 | 6 x 8 * | 24.000 Uds. | 18,50 kilos | 30x40x50 cm |
| 24/12/100 | 7 x 10 * | 18.000 Uds. | 19,50 kilos | 27x40x46 cm |
| 24/12/110 | 8 x 12 * | 16.000 Uds. | 21,50 kilos | 35x40x40 cm |
| 24/12/360 | 8,5 x 18 | 8.000 Uds. | 16,00 kilos | 23x41x50 cm |
| 24/12/140 | 10 x 15 * | 8.000 Uds. | 16,50 kilos | 25x40x40 cm |
| 24/12/310 | 11 x 11 | 8.000 Uds. | 14,35 kilos | 25x34x40 cm |
| 24/12/142 | 11,5 x 33,5 * | 4.000 Uds. | 17,70 kilos | 31x30x44 cm |
| 24/12/170 | 12 x 18 | 6.000 Uds. | 16,50 kilos | 23x40x44 cm |
| 24/12/320 | 14 x 14 | 6.000 Uds. | 16,90 kilos | 22x40x50 cm |
| 24/12/220 | 16 x 22 | 4.000 Uds. | 17,50 kilos | 28x37x40 cm |
| 24/12/240 | 18 x 25 | 2.000 Uds. | 12,00 kilos | 20x30x40 cm |
| 24/12/330 | 20 x 20 | 4.000 Uds. | 19,10 kilos | 25x45x40 cm |
| 24/12/260 | 20 x 30 | 2.000 Uds. | 15,00 kilos | 23x31x42 cm |
| 24/12/280 | 23 x 32 | 2.000 Uds. | 18,30 kilos | 26x33x46 cm |
| 24/12/290 | 25 x 35 | 2.000 Uds. | 21,50 kilos | 29,31x47 cm |
| 24/12/300 | 30 x 40 | 1.000 Uds. | 14,50 kilos | 25x33x34 cm |
| 24/12/350 | 40 x 50 | 500 Uds. | 12,27 kilos | 19x42x31 cm |

* Modelos con taladro o eurotaladro

Bolsas fabricadas en polietileno (pe), baja densidad, transparentes, G 200 (0,05 mm)
Aptas para contener alimentos.
Presentadas en bolsas de 100 uds. y cajas de 1.000 uds.

BOLSAS PE CIERRE A PRESION, CON BANDAS

| REFERENCIA | MEDIDA | EMBALAJES | PESO | MEDIDA |
|------------|---------|-------------|-------------|-------------|
| 24/14/310 | 4 x 6 | 24.000 Uds. | 9,90 kilos | 25x34x45 cm |
| 24/14/320 | 6 x 8 | 24.000 Uds. | 18,50 kilos | 30x30x40xcm |
| 24/14/330 | 7 x 10 | 18.000 Uds. | 19,50 kilos | 27x40x46 cm |
| 24/14/340 | 8 x 12 | 16.000 Uds. | 21,50 kilos | 35x40x40 cm |
| 24/14/350 | 10 x 15 | 8.000 Uds. | 16,50 kilos | 25x40x40 cm |
| 24/14/360 | 12 x 18 | 6.000 Uds. | 16,50 kilos | 23x40x44 cm |
| 24/14/370 | 16 x 22 | 4.000 Uds. | 17,50 kilos | 28x37x40 cm |
| 24/14/380 | 18 x 25 | 2.000 Uds. | 12,00 kilos | 20x30x40 cm |
| 24/14/390 | 20 x 30 | 2.000 Uds. | 15,00 kilos | 23x31x42 cm |
| 24/14/400 | 25 x 35 | 2.000 Uds. | 21,50 kilos | 29x31x47xcm |
| 24/14/410 | 30 x 40 | 1.000 Uds. | 14,50 kilos | 25x33x34 cm |



Nuestras bolsas son aptas para uso alimentario

RGSA - 39.00004323/M

ibpuniso
www.uniso.com

Inversiones Blanco Paris,S.L (IBP) P.I.Sur, C/Acero, 24 - 28770 Colmenar Viejo - Tlf. 918 450 977 - Fax. 911 413 037 - info@uniso.com

Bolsas polietileno LDPE II

Bolsas fabricadas en polietileno (pe), baja densidad, transparentes, G 100 (0,025 mm)
Excelentes propiedades para el sellado por calor.
Aptas para contener alimentos.
Presentadas en bolsas de 100 uds. y cajas de 1.000 uds.



BOLSAS PE (POLIETILENO) SIN CIERRE.

| REFERENCIA | MEDIDA | EMBALAJES | PESO | MEDIDA |
|------------|-----------|-------------|-------------|-------------|
| 24/15/010 | 7 x 10 | 24.000 Uds. | 9,00 kilos | 30x37x31 cm |
| 24/15/020 | 7,5 x 20 | 16.000 Uds. | 13,00 kilos | 30x24x40 cm |
| 24/15/030 | 8 x 12 | 24.000 Uds. | 10,25 kilos | 21x25x52 cm |
| 24/15/040 | 10 x 15 | 16.000 Uds. | 13,20 kilos | 28x26x37 cm |
| 24/15/050 | 10 x 25 | 8.000 Uds. | 10,80 kilos | 30x25x30 cm |
| 24/15/060 | 12 x 18 | 16.000 Uds. | 11,50 kilos | 30x15x52 cm |
| 24/15/270 | 12,5 x 25 | 8.000 Uds. | 12,90 kilos | 30x30x31 cm |
| 24/15/080 | 15 x 30 | 6.000 Uds. | 14,03 kilos | 35x21x40 cm |
| 24/15/090 | 16 x 22 | 8.000 Uds. | 14,77 kilos | 31x29x37 cm |
| 24/15/100 | 18 x 25 | 8.000 Uds. | 22,00 kilos | 40x32x40 cm |



BOLSAS PE (POLIETILENO), CIERRE POR CURSOR

| REFERENCIA | MEDIDA | EMBALAJE | PESO | MEDIDAS |
|------------|----------|------------|-------------|-------------|
| 24/16/010 | 12,5 x 9 | 6.000 Uds. | 19,80 kilos | 44x40x50 cm |
| 24/16/020 | 18 x 17 | 2.000 Uds. | 12,50 kilos | 40x23x46 cm |
| 24/16/030 | 20 x 15 | 2.000 Uds. | 10,95 kilos | 44x26x50 cm |
| 24/16/040 | 23 x 10 | 2.000 Uds. | 9,68 kilos | 38x31x50 cm |
| 24/16/050 | 25 x 17 | 2.000 Uds. | 16,40 kilos | 30x31x57 cm |
| 24/16/060 | 24 x 32 | 1.000 Uds. | 10,50 kilos | 23x31x42 cm |
| 24/16/070 | 32 x 23 | 1.000 Uds. | 11,00 kilos | 30x30x38 cm |

Bolsas fabricadas en polietileno (pe), baja densidad, transparentes, G 250 (0,063 mm)
Con cursor cremallera color rojo.
Aptas para contener alimentos.
Presentadas en bolsas de 100 uds. y cajas de 1.000 uds.



Nuestras bolsas son aptas para uso alimentario

RGSA - 39.00004323/M

ibpuniuso
www.uniuso.com

Bolsas polipropileno



Bolsas fabricadas en polipropileno bioentado, G 130 (0,032mm)
Aptas para contener alimentos.
Presentadas en bolsas de 100 uds. y cajas de 1.000 uds.



BOLSAS OPP, POLIPROPILENO BIOENTADO.

| REFERENCIA | MEDIDA | EMBALAJE | PESO | MEDIDAS |
|------------|----------|-------------|-------------|-------------|
| 25/14/010 | 4 x 25 | 24.000 Uds. | 15,00 kilos | 30x28x56 cm |
| 25/14/020 | 5 x 7 | 80.000 Uds. | 17,50 kilos | 40x40x40 cm |
| 25/14/030 | 5,5 x 30 | 16.000 Uds. | 16,80 kilos | 40x34x32 cm |
| 25/14/040 | 6 x 8 | 60.000 Uds. | 18,50 kilos | 40x31x42 cm |
| 25/14/050 | 7 x 10 | 40.000 Uds. | 18,00 kilos | 40x26x47 cm |
| 25/14/060 | 8 x 12 | 24.000 Uds. | 14,50 kilos | 30x30x43 cm |
| 25/14/070 | 10 x 15 | 16.000 Uds. | 15,00 kilos | 21x37x50 cm |
| 25/14/074 | 11 x 16 | 12.000 Uds. | 13,80 kilos | 31x29x40 cm |
| 25/14/080 | 12 x 18 | 12.000 Uds. | 16,50 kilos | 30x31x44 cm |
| 25/14/090 | 15 x 22 | 6.000 Uds. | 13,00 kilos | 30x26x37 cm |
| 25/14/100 | 18 x 25 | 6.000 Uds. | 16,50 kilos | 30x30x44 cm |
| 25/14/110 | 20 x 30 | 4.000 Uds. | 15,00 kilos | 21x35x48 cm |
| 25/14/114 | 22 x 32 | 2.000 Uds. | 18,25 kilos | 40x26x36 cm |
| 25/14/120 | 25 x 35 | 2.000 Uds. | 11,00 kilos | 20x30x40 cm |
| 25/14/130 | 30 x 40 | 2.000 Uds. | 15,20 kilos | 20x36x46 cm |
| 25/14/140 | 35 x 45 | 2.000 Uds. | 20,00 kilos | 20x40x51 cm |
| 25/14/150 | 40 x 50 | 1.000 Uds. | 12,50 kilos | 11x45x55 cm |

BOLSAS OPP, POLIPROPILENO BIOENTADO, SOLAPA ADHESIVA.

| REFERENCIA | MEDIDA | EMBALAJE | PESO | MEDIDAS |
|------------|-----------|-------------|-------------|-------------|
| 25/15/141 | 3 x 17 | 48.000 Uds. | 10,03 kilos | 34x25x50 cm |
| 25/15/011 | 4 x 6 | 64.000 Uds. | 15,00 kilos | 46x26x51 cm |
| 25/15/151 | 4 x 22 | 16.000 Uds. | 11,50 kilos | 25x30x51 cm |
| 25/15/142 | 5,5 x 5,5 | 24.000 Uds. | 13,18 kilos | 30x32x41 cm |
| 25/15/031 | 6 x 8 | 36.000 Uds. | 16,00 kilos | 33x30x51 cm |
| 25/15/041 | 7 x 10 | 24.000 Uds. | 15,00 kilos | 35x36x39 cm |
| 25/15/161 | 7 x 20 | 16.000 Uds. | 18,00 kilos | 22x40x55 cm |
| 25/15/162 | 7 x 40 | 10.000 Uds. | 21,00 kilos | 24x47x49 cm |
| 25/15/051 | 8 x 12 | 20.000 Uds. | 16,50 kilos | 23x41x51 cm |
| 25/15/061 | 10 x 15 | 12.000 Uds. | 15,20 kilos | 35x28x45 cm |
| 25/15/064 | 11 x 16 | 12.000 Uds. | 18,00 kilos | 22x40x42 cm |
| 25/15/071 | 12 x 18 | 8.000 Uds. | 14,50 kilos | 23x31x51 cm |
| 25/15/072 | 14 x 14 | 12.000 Uds. | 19,50 kilos | 39x40x39 cm |
| 25/15/081 | 15 x 22 | 6.000 Uds. | 17,00 kilos | 33x30x38 cm |
| 25/15/091 | 18 x 25 | 4.000 Uds. | 14,06 kilos | 20x30x40 cm |
| 25/15/101 | 20 x 30 | 4.000 Uds. | 18,40 kilos | 20x35x45 cm |
| 25/15/104 | 22 x 32 | 2.000 Uds. | 11,30 kilos | 22x27x41 cm |
| 25/15/111 | 25 x 35 | 2.000 Uds. | 13,60 kilos | 30x27x46 cm |
| 25/15/121 | 30 x 40 | 2.000 Uds. | 18,50 kilos | 35x26x52 cm |
| 25/15/131 | 35 x 45 | 1.000 Uds. | 11,98 kilos | 10x40x52 cm |

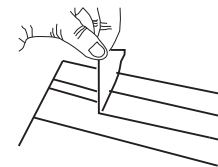

Bolsas fabricadas en polipropileno bioentado, G 160 (0,04mm)
Solapa adhesiva de 4 cm.
Aptas para contener alimentos.
Presentadas en bolsas de 100 uds. y cajas de 1.000 uds.



Nuestras bolsas son aptas para uso alimentario
RGSA - 39.00004323/M

ibpuniso
www.uniuso.com

Inversiones Blanco Paris, S.L (IBP) P.I.Sur, C/Acero, 24 - 28770 Colmenar Viejo - Tlf. 918 450 977 - Fax. 911 413 037 - info@uniuso.com

Bolsas polipropileno II

COMPOSICIÓN:

El producto es un compuesto mono-capa de homopolimero de polipropileno. No contiene componentes peligrosos en concentraciones que debiesen ser tenidas en cuenta de acuerdo con las directivas CE. Aditivos: puede contener agentes anti-block y deslizantes.



BOLSAS OPP, POLIPROPILENO BIORENTADO, SOLAPA ADHESIVA REFUERZO Y EUROTALADRO.

| REFERENCIA | MEDIDA | EMBALAJE | PESO | MEDIDAS |
|------------|-------------|-------------|-------------|-------------|
| 25/16/010 | 6,5 x 17 | 12.000 Uds. | 15,38 kilos | 28x28x48 cm |
| 25/16/020 | 7 x 10 | 16.000 Uds. | 16,50 kilos | 37x30x45 cm |
| 25/16/030 | 8 x 12 | 12.000 Uds. | 15,50 kilos | 33x33x47 cm |
| 25/16/040 | 8,5 x 14 | 12.000 Uds. | 18,50 kilos | 34x32x48 cm |
| 25/16/050 | 10 x 15 | 8.000 Uds. | 15,00 kilos | 34x29x51 cm |
| 25/16/060 | 10,5 x 28,5 | 6.000 Uds. | 17,80 kilos | 40x30x42 cm |
| 25/16/070 | 12,5 x 12,5 | 8.000 Uds. | 16,20 kilos | 33x32x50 cm |
| 25/16/080 | 13,5 x 21 | 6.000 Uds. | 13,00 kilos | 34x34x32 cm |
| 25/16/090 | 16 x 30 | 4.000 Uds. | 19,00 kilos | 34x39x43 cm |
| 25/16/100 | 27 x 36 | 2.000 Uds. | 14,00 kilos | 31x33x50 cm |



Bolsas fabricadas en polipropileno biorentado, G 160 (0,04mm)
Solapa de 3 cm, refuerzo color blanco de 4 cm y eurotaladro.
Especialmente diseñada para colgar en expositores.
Presentadas en bolsas de 100 uds. y cajas de 1.000 uds.

BOLSAS OPP, POLIPROPILENO CON FUELLE Y FONDO CUADRADO.

| REFERENCIA | MEDIDA | EMBALAJE | PESO | MEDIDAS |
|------------|-------------|------------|-------------|-------------|
| 25/30/010 | 6 x 19 + 4 | 8.000 Uds. | 15,73 kilos | 30x50x66 cm |
| 25/30/020 | 8 x 24 + 5 | 4.000 Uds. | 12,57 kilos | 32x42x59 cm |
| 25/30/030 | 10 x 30 + 6 | 4.000 Uds. | 18,98 kilos | 31x51x72 cm |
| 25/30/040 | 14 x 35 + 8 | 2.000 Uds. | 15,19 kilos | 30x41x65 cm |

Bolsas fabricadas en polipropileno biorentado, G 160 (0,040mm)
Con fuelle y fondo cuadrado.
Aptas para contener alimentos.

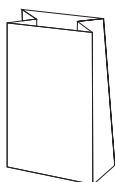

Nuestras bolsas son aptas para uso alimentario

RGSA - 39.00004323/M

ibpuniuso
www.uniuso.com

Bolsas algodón y TST



BOLSAS CAMISETA TST (tejido sin tejer)

Bolsas camiseta fabricada en tejido sin tejer (TST), en varios colores. Disponibles en stock en tamaño estándar de 29x36 cm + fuelle de 15 cm y asa de 14cm.

Algunas de las ventajas de las bolsas de TST:

- Transmiten una imagen de respeto al medio ambiente.
- Excelente relación calidad/precio.
- Personalización con su logotipo en bolsas estándar a partir de 400 uds.
- Confección personalizada en tamaño y diseño a partir de 5.000 uds
- Larga vida del producto.
- Fideliza a su cliente quien la utilizará difundiendo su imagen corporativa.

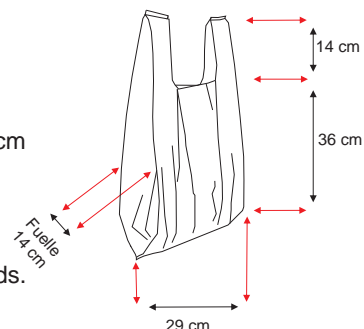

| REFERENCIA | MEDIDA | COLOR | EMBALAJE |
|------------|---------|----------|----------|
| 28/32/010 | 29 x 36 | Blanco | 400 |
| 28/32/020 | 29 x 36 | Azul | 400 |
| 28/32/030 | 29 x 36 | Naranja | 400 |
| 28/32/040 | 29 x 36 | Verde | 400 |
| 28/32/050 | 29 x 36 | Rojo | 400 |
| 28/32/060 | 29 x 36 | Amarillo | 400 |

Embalajes :

Medidas: 33x37x42 cm (0,0512 m3)

Peso: 7,80 Kilos

BOLSAS DE ALGODON

Bolsas con asa fabricadas en Algodón 100% de 140gr/m2, en varias medidas y colores.

Aptas para su personalización mediante técnicas de serigrafía.

Algunas de las ventajas de las bolsas de algodón:

- Transmiten una imagen de respeto al medio ambiente.
- Excelente relación calidad/precio.
- Personalización con su logotipo en bolsas estándar a partir de 400 uds.
- Confección personalizada en tamaño y diseño a partir de 2.000 uds
- Larga vida del producto.
- Fideliza a su cliente quien la utilizará difundiendo su imagen corporativa.

Embalajes :

Medidas: 56x27x44 cm (0,0665 m3)

Peso: 15,80 Kilos

| REFERENCIA | MEDIDA | COLOR | EMBALAJE |
|------------|---------|---------|----------|
| 26/20/010 | 21 x 25 | Lima | 500 |
| 26/20/011 | 21 x 25 | Naranja | 500 |
| 26/20/012 | 21 x 25 | Rojo | 500 |
| 26/20/013 | 21 x 25 | Natural | 500 |
| 26/20/014 | 21 x 25 | Verde | 500 |

Embalajes :

Medidas: 35x35x72 cm (0,0759 m3)

Peso: 22,00 Kilos

| | | | |
|-----------|---------|---------|-----|
| 26/20/020 | 29 x 34 | Lima | 300 |
| 26/20/021 | 29 x 34 | Naranja | 300 |
| 26/20/022 | 29 x 34 | Rojo | 300 |
| 26/20/023 | 29 x 34 | Natural | 300 |
| 26/20/024 | 29 x 34 | Verde | 300 |

Embalajes :

Medidas: 30x50x50 cm (0,0750 m3)

Peso: 14,00 Kilos

| | | | |
|-----------|---------|---------|-----|
| 26/20/030 | 40 x 45 | Lima | 200 |
| 26/20/031 | 40 x 45 | Naranja | 200 |
| 26/20/032 | 40 x 45 | Rojo | 200 |
| 26/20/033 | 40 x 45 | Natural | 200 |
| 26/20/034 | 40 x 45 | Verde | 200 |



ibpuniuso
www.uniuso.com

Bolsa portaliquidos

Bolsa portaliquidos (jerrican Flexible) fabricado con polietileno laminado alta resistencia PET, compuesto de una lamina de copolimero + una lamina de polipropileno.

- Gran resistencia al punzamiento, al desgaste por fricción y buena tolerancia a los golpes leves.
- Cierre por tapón roscado, garantizando su estanqueidad.
- Se adjunta cánula flexible para repostaje de combustibles, garantizando el vertido del combustible en el deposito del vehiculo, sin derrames no deseados.
- Soldaduras termo fusible, de 10mm en todo su perímetro para garantizar su estanqueidad.
- Asa troquelada para su transporte.
- Auto-portante, gracias al fuelle de su base.
- Envasada en bolsa unitaria impresa y con euro-taladro para su colocación en expositores.



Cánula flexible, una vez desenroscado el tapón, se rosca la cánula a la boca de la bolsa, facilitando el vertido del liquido que contiene en el deposito.

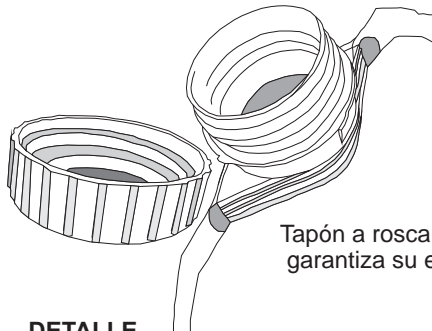

Tapón a rosca de 35mm, hermético, garantiza su estanqueidad.

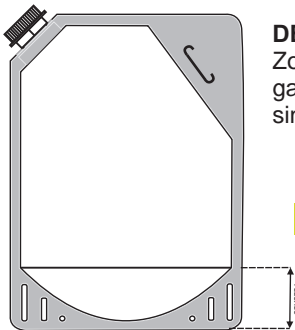

DETALLE
Zona gris termosellada para garantizar la estanqueidad, sin fugas.

| REFERENCIA | MEDIDAS | IMPRESIÓN | PRESENTACION | EMBALAJE |
|------------|--------------|-----------|----------------|----------|
| 18/11/050 | 37,5 x 29 cm | Estándar | Bolsa unitaria | 50 Uds. |

Embalajes :
Medidas: 24x40x62 cm (0,0595 m3)
Peso: 5,10 Kilos

Registrada con MU N° 200802232

RECOMENDACIONES DE USO: ·No llenar con mas de 3 litros gasolina o 5 de gasoil. ·No acercar a fuentes de calor intensas. ·Evite golpes,rozaduras,punzamientos. ·Una vez cerrado el precinto del tapón evita posibles manipulaciones del contenido o vertidos no deseados. · Una vez desechada, depositar en el contenedor apropiado para su reciclado.



Nuestras bolsas son aptas para uso alimentario

RGSA - 39.00004323/M

ibpuniuso
www.uniuso.com

Inversiones Blanco Paris,S.L (IBP) P.I.Sur, C/Acero, 24 - 28770 Colmenar Viejo - Tlf. 918 450 977 - Fax. 911 413 037 - info@uniuso.com